

activTek®

ENVIRONMENTAL

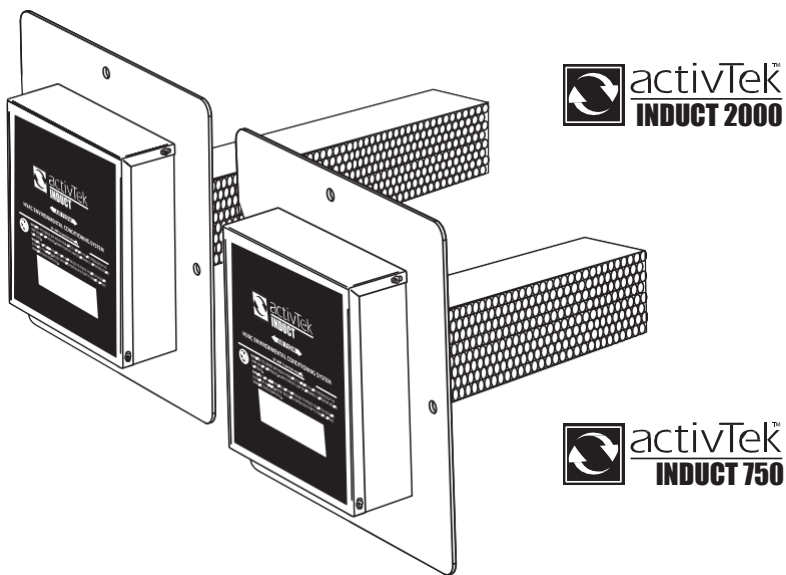

Elektronikus légtisztító rendszer

OLVASSA EL FIGYELMESEN A KÉZIKÖNYVET A MEGFELELŐ
ELJÁRÁSOKHOZ ÉS ÜZEMELTETÉSHEZ



GRATULÁLUNK!

Gratulálunk az activTek INDUCT 750/2000 levegőtisztító rendszer megvásárlásához! Ezt a készüléket meglévő HVAC rendszerbe történő beépítésre tervezték. Kérjük, olvassa el és kövesse a jelen kézikönyvben ismertetett szervizelési eljárásokat. Csak a Forgalmazótól beszerezhető eredeti activTek cserealkatrészeket használjon.
Ha bármilyen kérdése van ezzel vagy más activTek termékkel kapcsolatban, forduljon a Forgalmazóhoz.

Kérjük, jegyezze fel activTek forgalmazójának nevét és telefonszámát:
Név

Telefonszám

Kérjük, jegyezze fel az activTek INDUCT 750/2000 sorozatszámát:

Sorozatszám #

Jellemzők:

Ózonelőállítás:

- 0,00 ppm ózonmentes, cserélhető ActivePure® cellával.
- legfeljebb 0,40 ppm ózonnal helyettesíthető ActivePure® cellával.

Elektromos:

- 100/240 V ~ 50/60 Hz
- 0,17 A 17 watt (INDUCT 750)
- 0,17 A 19 watt (INDUCT 2000)

Mechanikus:

- Elosztás légkezelőn keresztül.

Méretetek:

- INDUCT 2000: 9,62" x 9,62" x 11,25"
(24 cm x 24 cm x 28,5 cm.)
- INDUCT 750: 9,62" x 9,62" x 7,48"
(24 cm x 24 cm x 19 cm.)
- Tömeg: 3 font (1,2 kg.)

Üzemi hőmérséklet:

- < 200°F

Lefedettség:

- INDUCT 2000: 2000 négyzetláb (186 m²)
- INDUCT 750: 750 négyzetláb (69 m²)

Jótállás:

- 3 éves korlátozott jótállás

***Ez a kezelési útmutató az alábbi weboldalon is elérhető:
<http://www.activTek.net>***

Az activTek INDUCT 750/2000 könnyen beszerelhető a légkondicionáló és fűtőrendszer légcsatornáinak ellátási oldalára, ahonnan számos probléma eredhet.

Az opcionális ózonegységek ugyanazokkal az alapvető összetevőkkel állnak rendelkezésre, mint az ózonmentes INDUCT egységek és az ózoncellák.

MEGJEGYZÉS: Az ózonegységek és ózoncellák Kalifornia államban nem elérhetők.



VIGYÁZAT: A készülék UV fényvel üzemel. Szervizelés előtt áramtalanítsa a készüléket. A figyelmeztetések be nem tartása súlyos szemkárosodást és áramütést okozhat.



Földelővezeték helye.



VIGYÁZAT: Az egység károsodásának megelőzése érdekében az üzemi környezet hőmérséklete soha nem haladhatja meg a 200 °F-et.



VIGYÁZAT: Ezt a készüléket engedéllyel rendelkező HVAC vállalkozónak kell telepítenie. Ennek elmulasztása érvényteleníti a termékre vonatkozó jótállást.



VIGYÁZAT: Ezt az egységet soha nem szabad hosszabbítóval használni.



FIGYELEM: Ha a készülék tetőre szerelt HVAC rendszerbe van beépítve, azt védeni kell az elemektől

TERMÉKCSOMAG TARTALMA

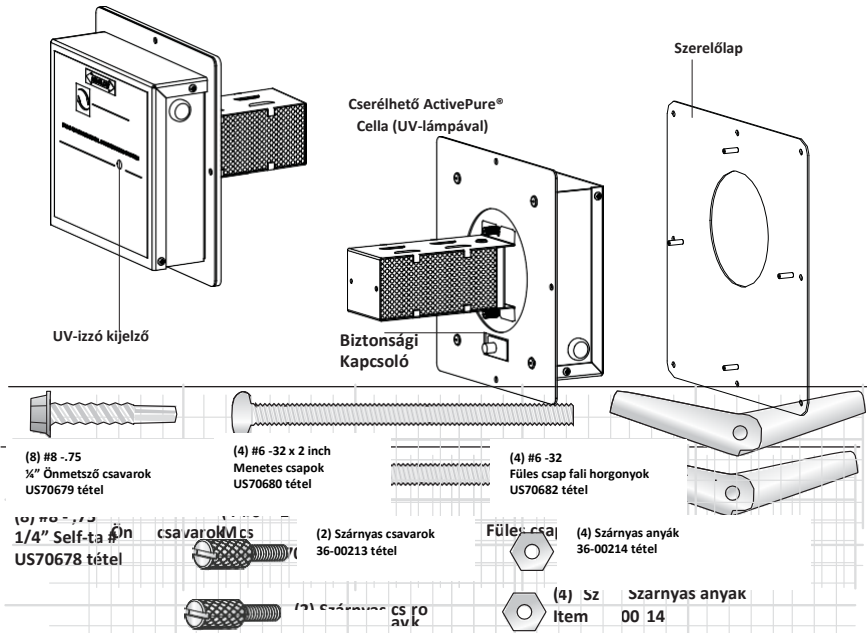

PÓTALKATRÉSEK

INDUCT 750

Ózonmentes ActivePure®
Cella #9950115 tétel

Ózonnal működő
ActivePure® Cella

US71114 tétel (Kaliforniában nem elérhető)

INDUCT 2000

Ózonmentes ActivePure®
Cella # US71088 tétel

Ózonnal működő
ActivePure® Cella

US70678 tétel (Kaliforniában nem elérhető)

ActivePure®
cella

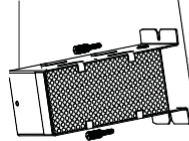

Szerelőlap elem
US70683

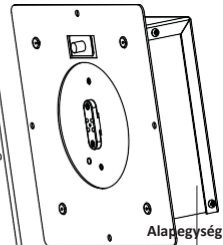
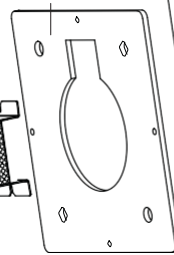

AJÁNLOTT TELEPÍTŐESZKÖZÖK



3 1/2" Lyukfűrész Fúró-/csavarbehajtó
fához vagy
fémhez
(ajánlott)



Csillagfejű
csavarhúzó



3/8"-os fúrószerű
(üvegszálás csövezetekbe
történő beszerelés esetén
füles csapokkal)



1/4"
Csavar kulcs
betét



A KÖVETKEZŐKRE IS SZÜKSÉGE
LEHET:

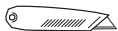

Tapéttapétavágó

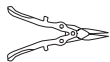

Lemezvágó olló

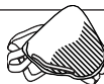

(
f
é
m

c
s

övezetekhez)

porvédő maszk

TELEPÍTÉSI KÖVETELMÉNYEK

1. A készüléket a légkezelő után kell telepíteni a HVAC rendszerbe.
2. A szerelési terület körüli csővezetékek tisztának és száraznak kell lennie, hogy biztosítsa a tömítőanyagok és a felhasznált szigetelőszalagok megfelelő tapadását.
3. Kemence vagy fűtőtekercecsek közelében történő beszereléskor futtassa a fűtőrendszert három (3) teljes fűtési cikluson keresztül, hogy az INDUCT egység hőmérséklete ne haladja meg a 200 °F-et.
4. A berendezés megfelelő beszereléséhez körülbelül 8,89 cm-es (3,5 hüvelykes) nyílást kell vágni a meglévő csővezetékbe.

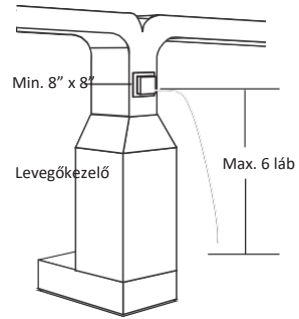

Elektromos követelmények csak 120 voltos telepítéshez

- 120 voltos csatlakozódugó használatakor győződjön meg róla, hogy a készüléket egy szabványos 120 voltos földelt aljzattól legfeljebb 6 láb távolságra helyezte el. Biztonsági megfontolások miatt hosszabbító használata nem javasolt.
- Szereljen fel egy US "B" UL által jóváhagyott dugaszt a bekötés nélküli vezetékre.
- Huzalozási követelmények (Minden egység)
- **Az egységnek a HVAC rendszerbe történő állandó bekötését csak engedéllyel rendelkező HVAC telepítő vagy villamosági vállalkozó végezheti.**



Ez a készülék univerzális előtéttel van felszerelve, amely 100 és 277 VAC, 50/60 Hz közötti névleges feszültségen működik.

120 V-os háztartási készülékek esetében: Fekete = L1, fehér = nullavezeték, zöld = földelővezeték, Kereskedelmi egységek esetében: Fekete = L1, fehér = L2, zöld = földelővezeték

Nemzetközi egységek esetében: Barna = L1, kék = L2, zöld sárga csíkkal = földelés

TELEPÍTÉS FÉM LÉGCSATORNÁBA

1. Keresse meg a csővezeték megfelelő részét a telepítéshez.

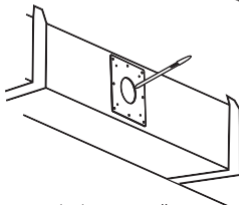
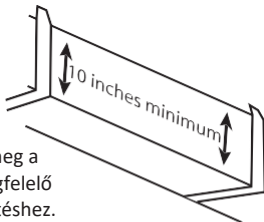

3. Jelölje meg a helyet a 3,5" -os nyíláshoz a szerelőlap vagy a mellékelt sablon segítségével.

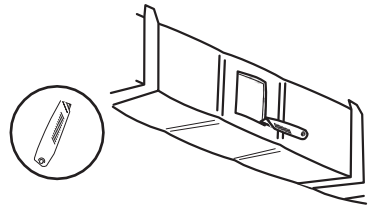

2. Vágja le a szigetelést, hogy megnyissa a fém csővezeték (ha szükséges).

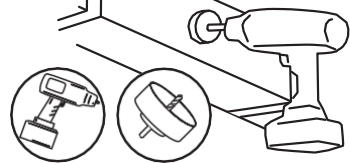

4. Vágjon lyukat a csatornába 3,5" -os lyukfűrészsel.

ALTERNATÍV VÁGÁSI MÓDSZER

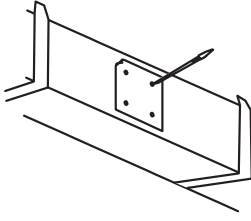

a. Sablon használatával jelöljön meg 4 lyukat a csövön.

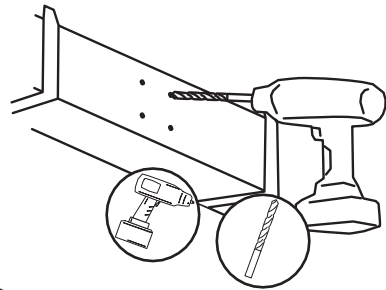

b. Fúrjon 4 lyukat a jelölés helyén.

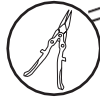

c. Vágjon a lyukak között fémvágó ollóval.

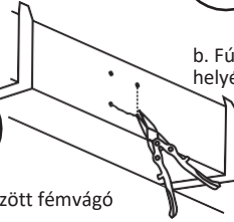

TELEPÍTÉS FÉM LÉGCSATORNÁBA (FOLYTATÁS)

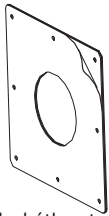

5. Távolítsa el a hátlapot a rögzítőlemez ragasztó tömítéséről.

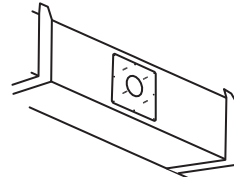

Középre helyezze a nyílásokat, és nyomja rá a szerelőlapot a csatornára. A tapadós tömítés a helyén tartja a szerelőlapot.

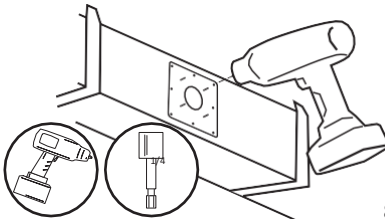

7. Rögzítse a rögzítőlemezt (8) #8 önmetsző csavarokkal.

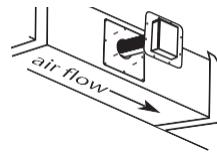

8. Helyezze be az egységet a nyílásba. Győződjön meg róla, hogy a levegő áthalad az ActivePure® Cella méhsejt mátrixán.

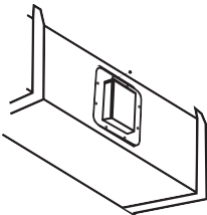

9. Rögzítse az egységet a rögzítőlemezhez (4) szárnyas anyával.

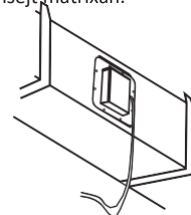

10. Csatlakoztassa az egységet a működő tápegységhez. **A HVAC rendszerbe történő bekötést csak engedéllyel rendelkező HVAC szerelő vagy villamos vállalkozó végezheti.**



TELEPÍTÉS KÖNNYŰSZERKEZETES PANEL LÉGCSATORNÁBA

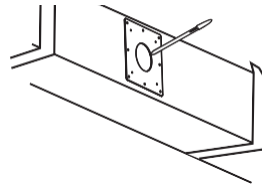
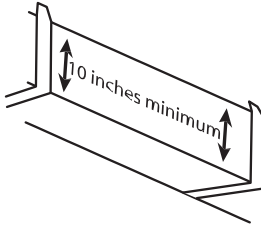

1. Keresse meg a csővezeték megfelelő területét a telepítéshez.

2. Jelölje meg a helyet a 3,5"-os nyíláshoz a szerelőlap vagy a mellékelt sablon segítségével. Jelölje meg a sarkokban lévő 4 csavarlyuk helyét is (lásd a sablont).

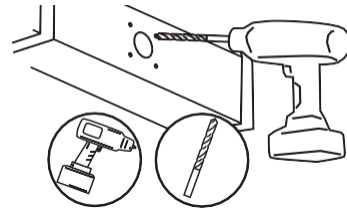
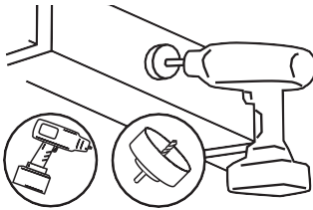

- Vágjon lyukat a csatornába 3,5" -os lyukfűrészszel.
4. Fúrjon 4 lyukat (sarki csavarhelyeken) egy 3/8"-os fúrószárral.

ALTERNATÍV VÁGÁSI MÓDSZER

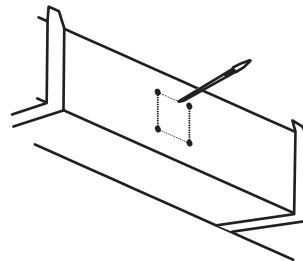
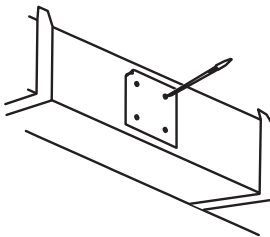

- a. Sablon használatával jelöljön meg 4 lyukat a csövön.

- b. Rajzoljon egy vonalat a sarokjelek közé.



- c. Vágja el a lyukak között egy tapétavágó késsel. Folytatás a #4-gyel (fent)

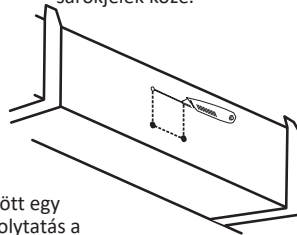

activTek INDUCT 750/2000 - CELLALYUK ELHELYEZÉSI SABLON

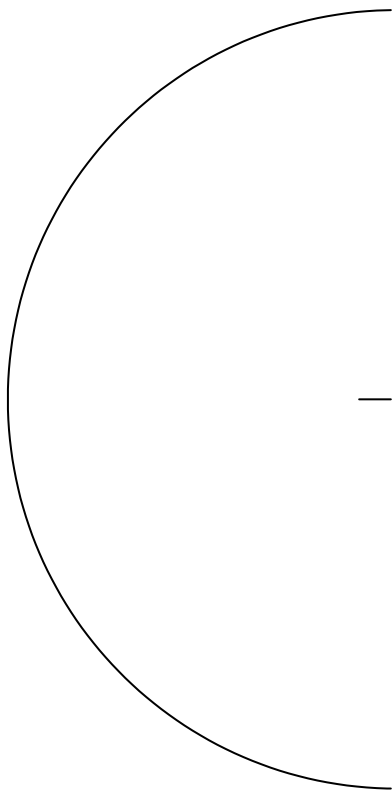

activTek INDUCT Min.
10" x 10"

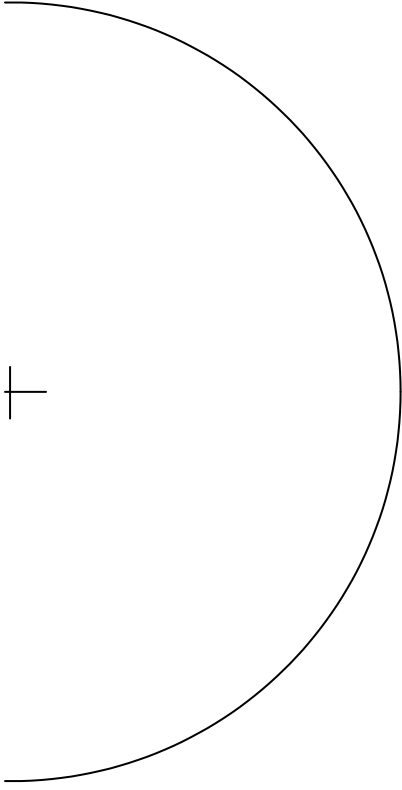

TELEPÍTÉS KÖNNYŰSZERKEZETES PANEL LÉGCSATORNÁBA (FOLYTATÁS)

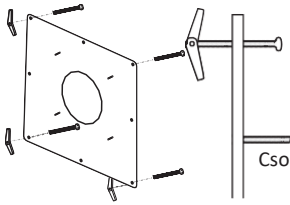

5. Helyezzen (4) 2" menetes csavarokat a rögzítőlemez sarkaiban lévő csavarlyukakba. Csatolja (4) a füles csapok horgonyokat a menetes csavarok végeihez.

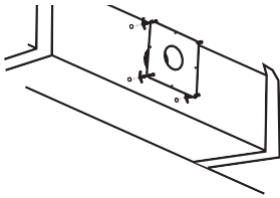

7. Helyezze be (4) a füles csapokat a csatorna 3/8"-os furataiba. Győződjön meg róla, hogy behelyezés után a horgonyok nyitva vannak.

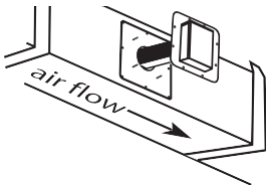

9. Helyezze be az egységet a nyílásba. Győződjön meg róla, hogy a levegő áthalad az ActivePure® cella méhsejt mátrixán.

11. Csatlakoztassa az egységet a működő tápegységhez. A HVAC rendszerbe történő bekötést csak engedéllyel rendelkező HVAC szerelő vagy villamossági vállalkozó végezheti.



6. Távolítsa el a hátlapot a rögzítőlemez ragasztó tömítéséről.

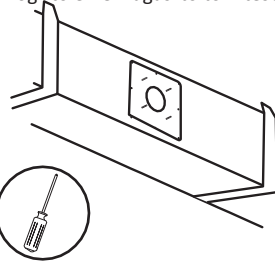

8. Középre helyezze a szerelőlap 3,5" feletti nyílását a csatornában, és nyomja a lemezt a csatornához. A tapadós tömítés a helyén tartja a szerelőlapot. Húzza meg a füles csapokat - NE HÚZZA TÚL.

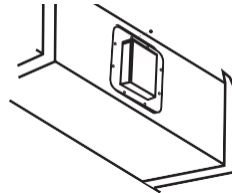

10. Rögzítse az egységet a rögzítőlemezhez (4) szárnyas anyával.

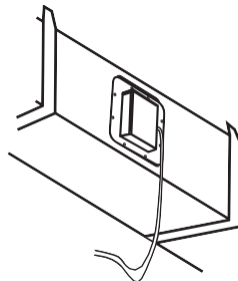

AZ ACTIVEPURE® CELLA CSERÉJE



VIGYÁZAT: A készülék UV fényel üzemel. Szervizelés előtt áramtalanítsa a készüléket. A figyelmeztetések be nem tartása súlyos szemkárosodást okozhat.



1. Csatlakoztassa le a készüléket. **Ha a készülék vezetékes, győződjön meg arról, hogy áramtalanította a készüléket.**

Mindig kövesse az OSHA elektromos zárolásokra vonatkozó biztonsági követelményeit, hogy megakadályozza az energia véletlenszerű kibocsátását a szervizelési vagy karbantartási tevékenységek során.

2. Távolítsa el a 4 szárnyas anyát.

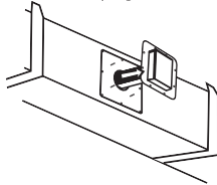
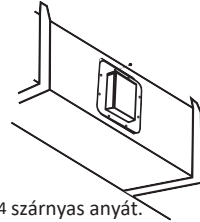

3. Távolítsa el az egységet a szerelőlemezről.

4. Távolítsa el az ActivePure® cellát tartó 2 szárnyas csavart.

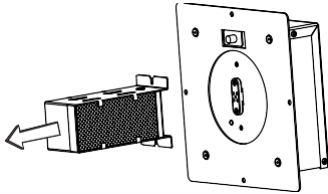
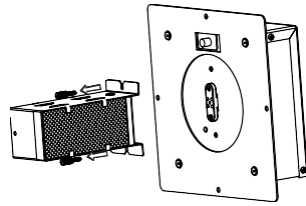

5. Válassza le a használt ActivePure® cellát az alapegységről, és megfelelően ártalmatlanítsa.

6. Csatlakoztassa az új ActivePure® cellát az alapegységhez.

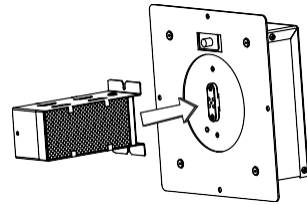

7.Rögzítse 2 szárnyas csavarral.

8. Helyezze be az egységet a rögzítőlemezbe.

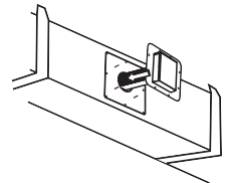
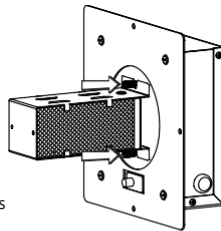

9. Biztosítsa az egységet 4 szárnyas anyával.

10. Csatlakoztassa vissza az áramellátást.

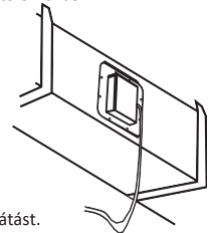
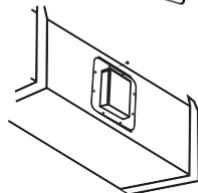

AZ ELŐTÉT CSERÉJE



1. A készülék szervizelése előtt válassza le a biztosítékot a megszakítóról vagy a biztosítékpanelről.



2. Nyissa ki az előtét házat a négy (4) csavar eltávolításával, majd távolítsa el a fedelet.

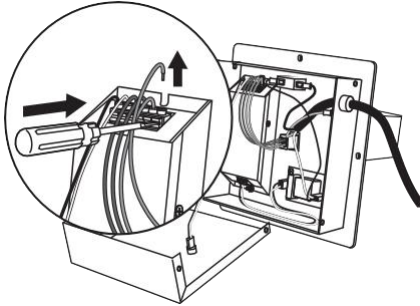

3. Válassza le az összes előtétvezeték a csatlakozófülek lenyomásával és a vezeték egyenes kihúzásával.

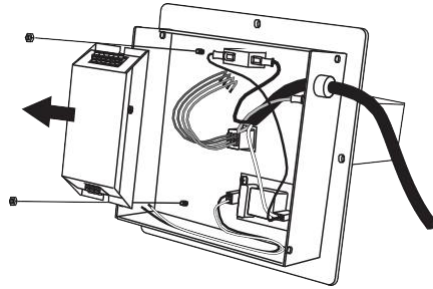

4. Távolítsa el az előtétet a házhoz rögzítő két (2) anyát. Távolítsa el a előtétet.

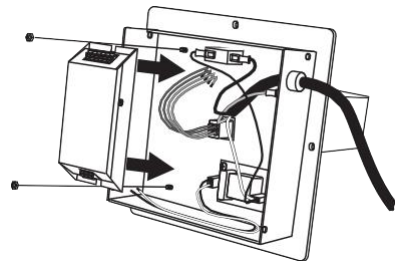

5. Helyezze az új előtétet az eredeti helyre, és rögzítse a 4. lépésben eltávolított két (2) anyával.



FIGYELEM: Soha ne kísérelje meg közvetlen megfigyeléssel ellenőrizni az ActivePure® cellá(k) működését.

Súlyos szemkárosodást okozhat. Csak az előtét alján lévő jelzőlámpákat használja.



FIGYELEM: A készülék szervizelése előtt válassza le a biztosítékot a megszakítóról vagy a biztosítékpanelről. Mindig kövesse az OSHA kizárási eljárásokat a villamosenergiának való véletlen kitétség megelőzése érdekében.

AZ ELŐTÉT CSERÉJE (FOLYTATÁS)

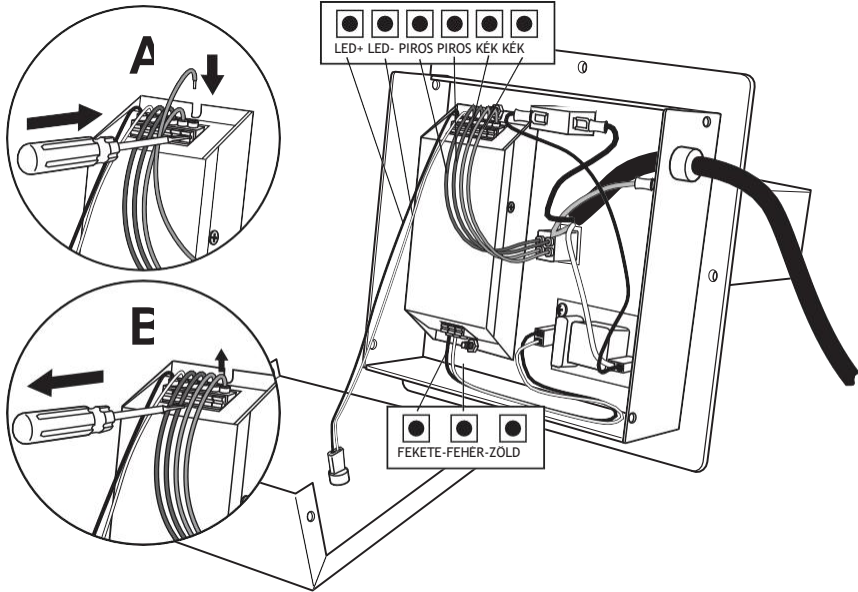

6. A vezetékek visszakötéséhez (A) nyomja meg az előtét minden egyes fület, és helyezze be a vezetéket. (B) Engedje fel a fület, és óvatosan húzza ki a vezetéket, hogy megbizonyosodjon arról, hogy megfelelően a helyére van rögzítve.

FELSŐ (6 terminál)

- Fekete LED vezeték LED+
- Fehér LED vezeték LED-
- 2 kék vezeték KÉK színben
- 2 piros vezeték PIROS színben

ALSÓ (3 terminál)

- Fekete elektromos vezeték FEKETE
- Fehér elektromos vezeték FEHÉR
- ZÖLD nem használatos

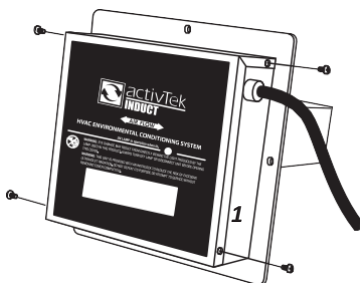

7. Cserélje ki a fedelet és rögzítse az eredeti négy (4) csavarral.

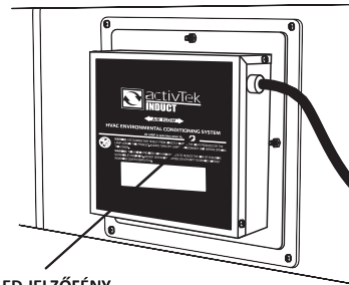

8. Szerelje vissza az egységet, ha eltávolította a csövezetékéből. Csatlakoztassa vissza a tápellátást, és ellenőrizze a megfelelő működést (a LED jelzőnek működés közben világítania kell).

KARBANTARTÁS/UV-LÁMPA JELZŐFÉNY

Az activTek INDUCT 750/2000 készüléke nem igényel rendszeres karbantartást az ActivePure® cella minden évben történő normál cseréjén túl. Az UV izzó effektív élettartama 9000 óra.

MEGJEGYZÉS: Az optimális teljesítmény érdekében javasoljuk az ActivePure® cella minden évben történő cseréjét, még akkor is, ha az UV-lámpa úgy tűnik, hogy megfelelően működik.

Az UV-lámpa működésjelzője az egység előlapján világítani fog, amikor az UV-lámpa használatban van. Ha a kijelző nem világít és a készülék áramellátása biztosított, az ActivePure® cellát ki kell cserélni.

UV-lámpa működési jelzője



JÓTÁLLÁSI INFORMÁCIÓK

3 ÉVES KORLÁTOZOTT JÓTÁLLÁS

Az Ügyfél nem csomagolhatja újra és nem szállíthatja az INDUCT 750 és az INDUCT 2000 egységet, mert azok helyrehozhatatlanul károsodhatnak. A jótállási szolgáltatásért, kérjük, vegye fel a kapcsolatot az activTek forgalmazójával a legközelebbi szervizközpont címéért, vagy hívja az ügyfélszolgálatot a (866) 736-0503 telefonszámon.

MIRE TERJED KI A JELEN JÓTÁLLÁS?

Jótállást vállalunk az INDUCT 750 és az INDUCT 2000 készülékekre (szűrők nélkül) az Ügyfél számára az alábbi feltételek mellett a gyártási vagy anyaghibák tekintetében, feltéve, hogy a termékeket a következő időszakokban belül visszaküldik a szervizbe:

- INDUCT 750 és INDUCT 2000 a vásárlástól számított három (3) éven belül.
- ActivePureCell és lámpa a vásárlástól számított egy (1) éven belül.

TELEPÍTÉSI ÉS KARBANTARTÁSI KÖVETELMÉNYEK

Ez a jótállás kifejezetten a Felhasználói kézikönyvnek megfelelő telepítés, üzemeltetés, tisztítás és karbantartás esetén érvényes. Ezen követelmények bármelyikének be nem tartása érvényteleníti ezt a jótállást. Az Ön INDUCT 750 vagy INDUCT 2000 készülékének a meghatalmazott képviselőnként eltérő felek általi szervizelése és/vagy az eredetitől eltérő alkatrészek használata szintén érvényteleníti ezt a jótállást.

HOGYAN VEHETI IGÉNYBE A JÓTÁLLÁSI SZOLGÁLTATÁST?

Az Ügyfél köteles felvenni a kapcsolatot activTek Forgalmazójával, és igazolni a vásárlást a fenti időszakokban belül. A termék díjmentesen és észszerű időn belül kijavítjuk vagy kicseréljük és visszaküldjük a jelen szerződésben foglalt feltételek szerint, ha annak vizsgálata során kiderül, hogy a termék gyártási vagy anyaghibás. Ha belátásunk szerint észszerű számú próbálkozás után nem tudjuk megjavítani a terméket, a vállalat döntése szerint visszatérítjük a vételárat vagy cserékészüléket küldünk.

MIRE NEM TERJED KI EZ A JÓTÁLLÁS?

A szokásos kopás nem minősül gyártási hibának vagy anyaghibának. Ezek a jótállások nem vonatkoznak a szűrőkre, sem a készülék elvesztésére vagy baleset, tűz, visszaélés, helytelen használat, nem megfelelő telepítés, szivárgás, módosítás, helytelen alkalmazás vagy a hivatalos Szervizközpontunk által biztosítottaktól eltérő javítás okozta károokra. Ez a jótállás nem átruházható.

HIÁNYZÓ SOROZATSZÁMOK ÉS JOGOSULATLAN CSATORNÁK

Ha egy érvényes sorozatszám hiányzik a termékből, a jótállás érvényét veszti. Az activTek termékek kizárólag az activTek forgalmazókon keresztül értékesíthetők. A jótállás érvényét veszti, ha a terméket jogosulatlan csatornákon keresztül vásárolják; ide tartoznak azok a weboldalak, amelyek nem jogosultak az activTek védjegyzett neveinek, képeinek és logóinak használatára, valamint az internetes aukciós oldalak (pl. eBay és Craigslist). Az ActivTek termékek egyetlen jóváhagyott internetes felülete a www.activTek.net. A jótállás megerősítéséhez a termék megvásárlása előtt vegye fel a kapcsolatot az activTek céggel a 866-736-0503 telefonszámon, az egyes hátoldalon található sorozatszámmal.

EGYÉB JÓTÁLLÁSOK ÉS FELTÉTELEK KIZÁRÁSA

A JELEN SZERZŐDÉSBEN FOGLALTAK KIVÉTELÉVEL NEM VÁLLALUNK SEMMILYEN SZAVATOSSÁGOT VAGY JÓTÁLLÁST. MINDEN EGYÉB KIFEJEZETT VAGY VÉLMELEZETT JÓTÁLLÁS EZENNEL KIFEJEZETTEN KIZÁRÁSRA KERÜL, BELEÉRTVE AZ ÉRTÉKESÍTHETŐSÉGRE VAGY EGY ADOTT CÉLRA VALÓ ALKALMASSÁGRA VONATKOZÓ VÉLMELEZETT JÓTÁLLÁST.

FELELŐSSÉG KORLÁTOZÁSA KÜLÖNLEGES, VÉLETLEN VAGY KÖVETKEZMÉNYES KÁROKÉRT

A KIFEJEZETT VAGY VÉLMELEZETT JÓTÁLLÁSOK, FELTÉTELEK, GARANCIÁK VAGY SZAVATOSSÁGOKMEGSZEGÉSÉBŐL, SZERZŐDÉSSZEGÉSÉBŐL, GONDATLANSÁGBÓL VAGY BÁRMELY

MÁS JOGI ELMÉLETBŐL EREDŐ KÜLÖNLEGES, VÉLETLEN VAGY KÖVETKEZMÉNYES KÁROKÉRT SEMMILYEN ESETBEN SEM VAGYUNK FELELŐSEK. Az ilyen kizárt károk közé tartozik, de nem kizárólagosan, a nyereség vagy bevétel kiesése, a termékek használatának kiesése, valamint a szivárgás vagy egyéb vízkár okozta vesztés.

KIZÁRÓLAG EGYESÜLT ÁLLAMOKBELI ALKALMAZÁSRA

Ez a jótállás konkrét jogokat biztosít Önnek, és más, államoktól eltérő jogokkal is rendelkezhet. Egyes államok nem engedélyezik a jótállások vagy a szerződésszegési jogorvoslatok korlátozását. Ezekben az államokban előfordulhat, hogy a fenti korlátozások nem vonatkoznak Önre.

KIZÁRÓLAG KANADAI ALKALMAZÁSRA

Későbbi tulajdonosok kizárása: Hacsak a vonatkozó jogszabályok másként nem rendelkeznek, ez a jótállás nem ruházható át. Ez a jótállás konkrét jogokat biztosít Önnek, és más, tartományoktól eltérő jogokkal is rendelkezhet. Egyes tartományok és területek nem engedélyezik a jótállás vagy a szerződésszegési jogorvoslatok korlátozását. Az ilyen tartományokban vagy területeken előfordulhat, hogy a fenti korlátozások nem vonatkoznak Önre. Ha a jelen jótállást vagy annak bármely rendelkezését a hatáskörrel rendelkező bíróság érvénytelennek, jogellenesnek vagy végrehajthatatlannak minősíti, a fennmaradó rendelkezések vagy azok részeinek érvényességét, jogszerségét és végrehajthatóságát az adott bíróság joghatósága semmilyen módon nem érinti vagy korlátozza. Ez a teljes jótállás továbbra is érvényes, törvényes és végrehajtható minden olyan joghatóságban, ahol nem került sor hasonló megállapításra.

Ezt a jótállást a DBG Group Investments, LLC 300 East Valley Drive Bristol, VA 24201 biztosítja.

SZERVIZ

Mindent megteszünk annak biztosítása érdekében, hogy az ügyfelek naprakész használati útmutatót kapjanak termékeink használatáról; azonban a termékeink időről időre történő, előzetes értesítés nélkül módosítása miatt az itt szereplő információk elavultak lehetnek. A legfrissebb információkért látogasson el honlapunkra.

Ezt a berendezést az FCC szabályzat 18. része szerint megvizsgálták, és megállapították, hogy megfelel az ipari, tudományos és orvosi berendezésekre (ISM) vonatkozó határértékeknek. Ezeket a határértékeket úgy alakították ki, hogy észszerű védelmet nyújtsanak a lakókörnyezetben fellépő káros interferenciák ellen. Ez a berendezés rádiófrekvenciás energiát generál, használ és sugározhat, és ha nem az utasításoknak megfelelően telepítik és használják, káros interferenciát okozhat a rádiós kommunikációban. Nincs azonban garancia arra, hogy egy adott berendezésben nem lép fel interferencia. Ha ez a berendezés káros interferenciát okoz a rádióban vagy a televízióban, amely a berendezés ki- és bekapcsolásával határozható meg, a felhasználónak érdemes megpróbálni korrigálni az interferenciát az alábbi intézkedések közül eggyel vagy többel:

Irányítsa át vagy helyezze át a vevőantennát.

Növelje a berendezés és a vevő közötti távolságot.

Csatlakoztassa a berendezést egy olyan konnektorba, amelyet nem abban a hálózatba kötötték be, amelyhez a vevőt csatlakoztatták.

Kérjen segítséget a Forgalmazótól vagy egy tapasztalt rádió/TV technikustól.

FCC MEGFELELŐSÉGI NYILATKOZAT

Név: DBG Group Investments,
LLC
dbaactivTekEnvironmenta
I

Modell: activTek INDUCT 750/2000

Gyártó:
DBG Group Investments, LLC

Ez a készülék megfelel az FCC szabályzat 18. részének.

FELELŐS FÉL

DBG Group Investments,
LLC
dbaactivTekEnvironmenta
I 300 East Valley Drive
Bristol, VA 24201 biztosítja.

Ph: 866.736.0503

Aláírás:



Nyomtatott név: Andrew Eide

Beosztás: Termékfejlesztési és kutatási
alelnök

Dátum: 2018.11.10.

activTek 

ENVIRONMENTAL

**DBG Group Investments,
LLC
dbaactivTekEnvironment
al300 East Valley Drive
Bristol, VA 24201 biztosítja.**

