

# activTek®

---

ENVIRONMENTAL

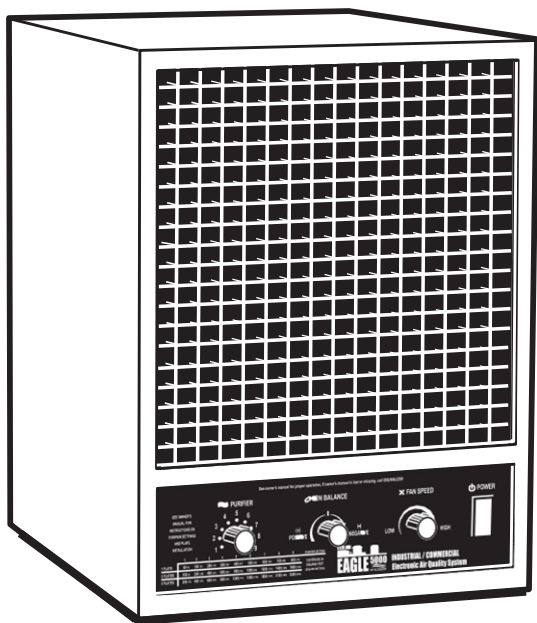

**EAGLE  
5000**

## **Elektronikus légtisztító rendszer** *100, 120, 220 és 240 V-os rendszerek*

**OLVASSA EL FIGYELMESEN A KÉZIKÖNYVET A MEGFELELŐ ELJÁRÁSOKHOZ ÉS  
ÜZEMELTETÉSHEZ.**

**NEM FELEL MEG A KALIFORNIAI KÖVETELMÉNYEKNEK; NEM SZÁLLÍTHATÓ  
KALIFORNIABA.**



## TARTALOMJEGYZÉK

---

Műszaki adatok .....	3
Bevezetés .....	4
Jellemzők.....	4
Alkalmazási területek .....	4
Telepítés .....	5
Szösszgyűjtő és szénzsűrő eltávolítása .....	6
Tisztítólemez telepítése.....	7
Szénzsűrő telepítése .....	8
Szösszgyűjtő telepítése .....	8
A készülék elhelyezése .....	9
Beállítások és igazítások .....	10
Karbantartás.....	11
A biztosíték cseréje.....	12
Hibaelhárítás .....	12
Jótállási információk .....	14

Kérjük, jegyezze fel activTek kereskedőjének nevét és telefonszámát:

Név\_ \_\_\_\_\_

Telefonszám\_ \_\_\_\_\_

Kérjük, jegyezze fel az Eagle 5000 sorozatszámát:

Sorozatszám # \_\_\_\_\_

**Jellemzők:**

- Pozitív/negatív ion generáló technológia.
- Állítható ózongenerálás.
- Aktív szén szagtalanítás.
- Állítható ventilátor fordulatszám-szabályozás.
- Mosható szőszgyűjtő.
- Állítható ózonszabályozás és lemezkonfiguráció.
- Állítható ionszabályozás.

**Elektromos:**

- 100 V 50/60 Hz, 120 V 60 Hz, 230 V 50/60 Hz, vagy 240 V 50 Hz.
- Kevesebb, mint 60 W energiafogyasztás.
- 24-30 KV, 20-30 kHz-es iongenerátor.
- 20 KV negatív iongenerátor.

**Mechanikus:**

- 139 m<sup>3</sup>/h

**Méret:**

- Méretek: 39 cm maga. x 30 cm szél. x 32 cm mély.
- Tömeg: 15,9 kg

**Ózonkimenet:**

- 140-430 mg óránként (a telepített lemezek számától függően)



**FIGYELEM:** Az áramütés kockázatának csökkentése érdekében ez a berendezés földelő típusú dugóval rendelkezik, amely egy harmadik (földelő) csapsszeggel van ellátva. Ez a csatlakozó csak védőérintkezős dugaszolóaljzatba illeszthető. Ha a dugasz nem illeszkedik a konnektorba, vegye fel a kapcsolatot szakemberrel a megfelelő konnektor telepítéséhez. Semmilyen módon ne alakítsa át a csatlakozót.



**VIGYÁZAT:** Ne működtesse ezt a készüléket megfelelően felszerelt tisztítólemez(ek) nélkül. Ez érvénytelenítheti a garanciát.



**FIGYELEM:** Szervizelés előtt húzza ki a tápkábel.  
100 és 120 voltos modellek - használjon 1,6 amperes késleltetett biztosítót. 220 és 240 voltos modellek - használjon 0,5 amperes késleltetett biztosítót.



**Földelővezeték helye.**

## BEVEZETÉS

---

A természet villámmal és esővel tisztítja a levegőt. A villámok ózont, valamint pozitív és negatív ionokat termelnek, amelyek természetes módon tisztítják a levegőt. Az eső segít közelebb hozni az ózont és az ionokat a Föld felszínéhez. Ezután vonzzák a légköri szennyeződések, amelyeket vagy eltávolítanak a levegőből és földelt tárgyakhoz kötnek, vagy oxidálódnak.

Az Eagle 5000 reprodukálja a szabadban előforduló természetes körülményeket. Nem mesterséges környezet létrehozására tervezték. A természeti környezet helyreállítása a levegőben történik, nem pedig a készüléken belül. Megtisztítja a levegőt, ahelyett, hogy szűrné, elfedné a tüneteket, vagy megpróbálná hígítani.

## JELLEMZŐK

---

- Kompakt
- Hordozható
- Légcserélés nem szükséges
- Nincs vegyi anyag
- Alacsony karbantartási költség
- Alacsony elektromos használat
- Teljes felhasználói vezérlés
- Nincs visszamaradt szennyeződés

## ALKALMAZÁSI TERÜLETEK

---

- Éttermek
- Dohányzóhelyek
- Termelési területek
- Pincék
- Állat-egészségügyi hivatalok
- Kaszinók
- Nagy tárgyalótermek
- Kennelek
- Istállók és pajták
- Fotólaborok
- Szalonok
- Napközi otthonok
- Kémiai szagok
- Bowlingpályák
- Bingó szalonok

## TELEPÍTÉS

---

1. Vegye ki az eszközt a szállítódobozból.
2. Távolítson el minden védőanyagot.
3. Ellenőrizze a szállítási sérüléseket és a laza vagy törött alkatrészeket.
4. Telepítés előtt alaposan olvassa el a használati útmutatót.
5. Távolítsa el a tisztítólemezeket a dobozból, és szerelje össze (7. oldal).
6. Szerelje be a belső szénzsűrőt (8. oldal).
7. Szerelje fel a hátsó szőszgyűjtőt (a 8. oldal alján).
8. Csatlakoztassa teljesen a kábelt az egység hátoldalán található tápkábel aljzatba.
9. Határozza meg a készülék elhelyezését (9. oldal), csatlakoztassa a készüléket egy 100 voltos, 120 voltos, 220 voltos vagy 240 voltos (modelltől függően) konnektorba, győződjön meg róla, hogy a főkapcsoló be van kapcsolva, és állítsa be a vezérlőket az alkalmazási hely szerint.

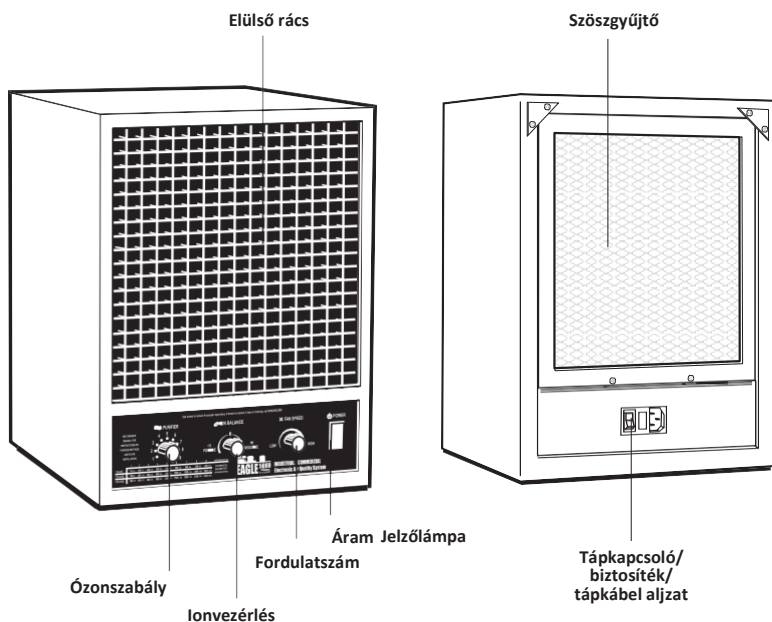

## SZŐSZGYŰJTŐ ÉS SZÉNSZŰRŐ ELTÁVOLÍTÁSA

1. Húzza ki az Eagle 5000-et az áramütés elkerülése érdekében.

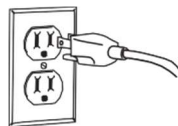

2. A két felső sarokkonzolból csak egy csavart távolítsa el, és forgassa el a konzolt az útból.

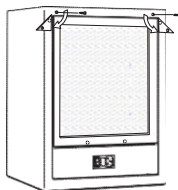

3. Távolítsa el a szőszgyűjtő alján lévő 2 csavart.

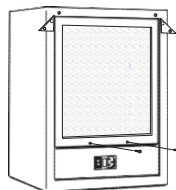

4. Húzza maga felé a szőszgyűjtő tetejét, majd emelje ki.

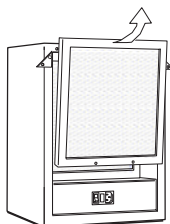

5. A szőszgyűjtő eltávolítása után a széniszűrő is eltávolítható.

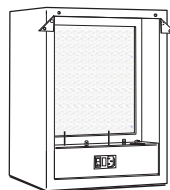

6. A műanyag fül segítségével húzza maga felé a széniszűrő tetejét.

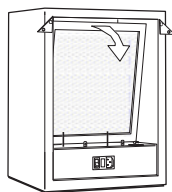

7. Húzza ki a széniszűrőt a készülékből.

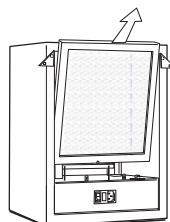

## TISZTÍTÓLEMEZ FELSZERELÉSE

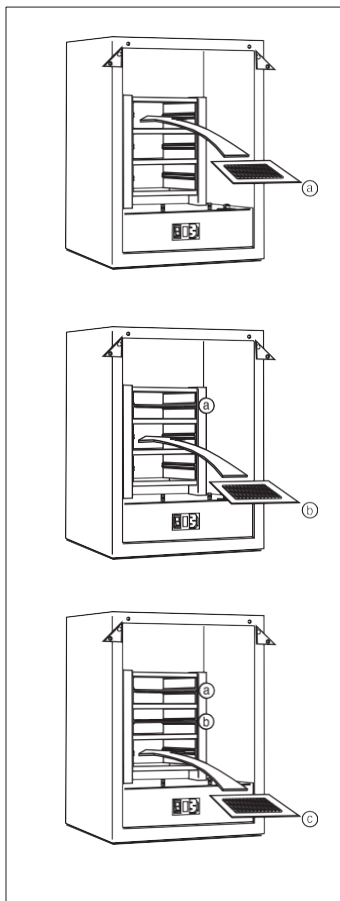

1. Távolítsa el a hátsó szoszgyűjtőt és a belső szénszűrőt (lásd a 6. oldalt).
2. A terület négyzetlábban történő meghatározását követően (használja a **NÉGYZETLÁB = HOSSZÚSÁG X SZÉLESSÉG** képletet) használja a tisztítóbeállítási táblázatot (a készülék előlapja alatt vagy azon) a telepítendő lemezek helyes számának meghatározásához.
3. Helyezze be teljesen a szükséges tisztítólemezeket (a, b, c) a lemeztartó vezetőhornyai közé (a tartóoszlopok és a kapcsok közé), ügyelve arra, hogy a lemez mindkét oldalán lévő fémkapocs érintkezzen a lemezen lévő fémráccsal.
4. Cserélje ki a szénszűrőt, és helyezze vissza a hátsó szoszgyűjtőt (8. oldal).

<b>1 LEMEZ</b>	50 (4m <sup>2</sup> )	100 (9m <sup>2</sup> )	200 (10m <sup>2</sup> )	300 (28m <sup>2</sup> )	400 (37m <sup>2</sup> )	500 (46m <sup>2</sup> )	600 (56m <sup>2</sup> )	700 (65m <sup>2</sup> )	800 (74m <sup>2</sup> )
<b>2 LEMEZ</b>	100 (9m <sup>2</sup> )	200 (19m <sup>2</sup> )	400 (37m <sup>2</sup> )	600 (56m <sup>2</sup> )	800 (74m <sup>2</sup> )	1000 (93m <sup>2</sup> )	1200 (111m <sup>2</sup> )	1400 (130m <sup>2</sup> )	1600 (149m <sup>2</sup> )
<b>3 LEMEZ</b>	200 (19m <sup>2</sup> )	400 (37m <sup>2</sup> )	600 (56m <sup>2</sup> )	900 (84m <sup>2</sup> )	1200 (111m <sup>2</sup> )	1500 (139m <sup>2</sup> )	1800 (167m <sup>2</sup> )	2100 (195m <sup>2</sup> )	2400 (223m <sup>2</sup> )

\*A diagram erősen szennyezett területekre vonatkozik

## SZÉNSZŰRŐ BESZERELÉSE

1. Először mindig szerelje fel a széniszűrő alját.
2. Miután a szűrő alja a helyén van, helyezze be a szűrő tetejét a tokba.
3. Megfelelő beszerelés esetén a széniszűrő illeszkedik a ház belsejének bal és jobb oldalán található belső ütközőkhöz.

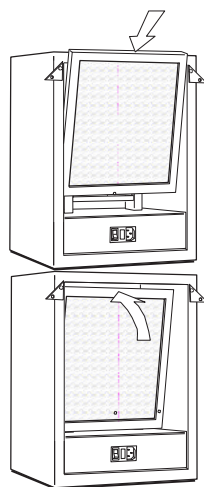
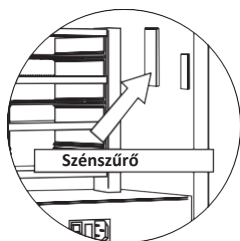

## SZÖSZGYŰJTŐ TELEPÍTÉSE

1. Először mindig a szöszgyűjtő alját helyezze be.
2. A szöszgyűjtő aljának a készülék alja felé kell nyomnia a biztonsági kapcsolókat.

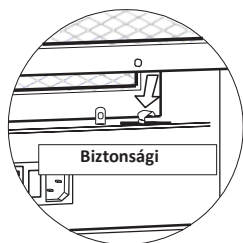

3. Helyezzen be 2 csavart a szöszgyűjtő aljára (ne húzza túl a csavarokat).
4. Illessze a szöszgyűjtő felső részét a szekrénybe, forgasson el 2 sarokkonzolt, és rögzítse csavarokkal.

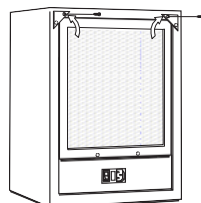
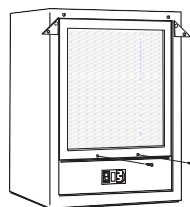
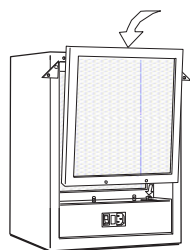



## A KÉSZÜLÉK ELHELYEZÉSE

Helyezze a készüléket a lehető legmagasabbra (1,5-1,8 m) a teljes körű tisztítás biztosítása érdekében. Ne fordítsa a készüléket közvetlenül a fal vagy a mennyezet felé.

Ha nem lehetséges a készüléket megemelt helyzetben telepíteni, helyezze a készüléket a lehető legmagasabb helyre, és emelje fel a készülék elejét. Egyes szennyező anyagok, mint például a füst, felfelé szállnak, és a készülék megemelt állapotban hatékonyabban oxidálhatja a szennyező anyagokat. A mennyezeti ventilátor a tisztító hatóanyagok elosztását is elősegítheti.

Az Eagle 5000 akkor a leghatékonyabb, ha olyan helyzetbe kerül, amely lehetővé teszi az ionok és az ózon egyenletes és alapos összekeverését a szennyezett levegővel.

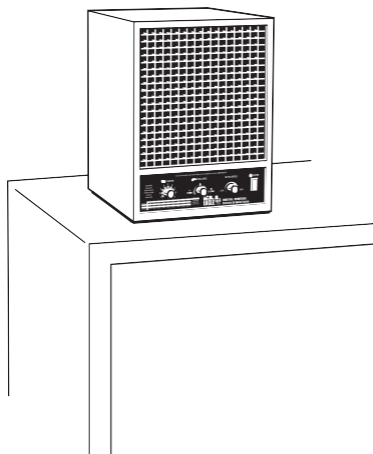

### **javasolt helyek fontossági sorrendben:**

1. A legintenzívebb szennyezőforráshoz legközelebb.
2. Közel a hideglevegő-visszatérítéshez, hogy a tiszta levegő alaposan körbejárja az egész területet.
3. A leginkább használt területen a maximális előny eléréséhez.

### **MEGJEGYZÉS:**

- A maximális szabályozás érdekében a készüléket olyan helyre kell helyezni, ahol a kezelőszervekhez könnyen hozzá lehet férni.
- A készülék hátsó részének mindig legalább egy hüvelyknyi szabad teret kell hagyni az akadálymentes légáramlás biztosítása érdekében.
- A sérülések megelőzése érdekében győződjön meg arról, hogy a tápkábelt a kisgyermek nem tudja elérni.



**FIGYELEM:** Ezt a készüléket soha nem szabad olyan helyre tenni, ahol a készülék a levegőt közvetlenül bármely személy vagy háziállat arcába fújja.

# BEÁLLÍTÁSOK ÉS IGAZÍTÁSOK

## 1. VENTILÁTORVEZÉRLÉS

A tisztító tulajdonságok jó levegőkeringetéssel váltják ki a legjobb hatást. A ventilátor vezérlését az érzékenység határain belül a lehető leggyorsabbra kell beállítani anélkül, hogy nemkívánatos zajszintet hozna létre. Ezt a személyes igények és az határozza meg, hogy mekkora távolságból szeretné eloszlatni a tisztító hatóanyagokat.

**MEGJEGYZÉS:** A mennyezeti ventilátor a tisztító hatóanyagok elosztását is elősegítheti.

## 2. TISZTÍTÓ VEZÉRLÉS

TISZTÍTÓ vezérlés: Állítsa a vezérlést a kilences óramutató állásának

irányába. Egy óra elteltével állítsa be a kontrollt felfelé vagy lefelé a

következő kritériumok alapján:

1. Normál körülmények között nem szükséges a TISZTÍTÓ vezérlő kijelzőjét a környezet fölé fordítani. (lásd a tisztító táblázatát a 7. oldalon)
2. Az előző állítást (#1) szem előtt tartva állítsa be a tisztítót úgy, hogy az ózon illata a környezetbe való bevezetését követően 15-30 másodperccel elillanjon.

## 3. TÁVOLLÉTI ÜZEMMÓD FUNKCIÓ

A légszennyező anyagok csökkentésének maximális hatékonysága érdekében kapcsolja be a készüléket 3-4 órára.



**FIGYELEM:** A fent leírt Távolléti üzemmód lekapcsolása előtt mindig győződjön meg arról, hogy az adott helyiségben vagy területen **SENKI SEM TARTÓZKODIK.**

Ajtók és/vagy ablakok kinyitásával szellőztesse ki a helyiséget.

## 4. IONVEZÉRLÉS

Az egyenáramú ionizáló normál beállítása teljesen negatív. Úgy tűnik, hogy ez a beállítás a legjobban a részecskék (cigarettafüst) eltávolításában és a statikus elektromosság csökkentésében hatékony. A statikus állapot csökkentése során, ha a teljes negatív beállítás statikusabb állapotot eredményez, forgassa az ionkontrollt kis lépésekben a pozitív irányba, amíg a statikus állapot enyhül.

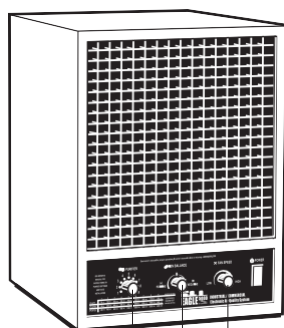

Tisztító vezérlés

Fordulat

Ionvezérlés

## KARBANTARTÁS

Az Eagle 5000 megfelelő működésének biztosítása érdekében időszakos karbantartásra van szükség. A súlyosan szennyezett környezet akár két hét, vagy akár egy év alatt is szennyezheti a tisztítólemezt. Az alábbiakban bemutatjuk azokat az alapvető karbantartási eljárásokat, amelyeket el kell végezni annak érdekében, hogy a készülék a legjobb teljesítményen működjön.

### **Hátsó szöszgyűjtő/szénszűrő tisztítása (az eltávolításra vonatkozó utasításokat lásd a 6. oldalon):**

Két lehetőség van a szöszgyűjtő és a szénszűrő tisztítására:

- Ha láthatóan piszkos, egyszerűen távolítsa el a szöszgyűjtőt vagy a szénszűrőt. Kézi porszívóval távolítsa el a nehéz részecskéket a szöszgyűjtőről. Ez a módszer meghosszabbítja a gyűjtő/szűrő élettartamát.

- VAGY

- Ha láthatóan piszkos, távolítsa el a szöszgyűjtőt vagy a szénszűrőt a készülékről. Mossa le meleg vízben, és fogkefe segítségével óvatosan távolítsa el a szemcséket. Hagyja teljesen megszáradni a szöszgyűjtő újbóli behelyezése előtt.

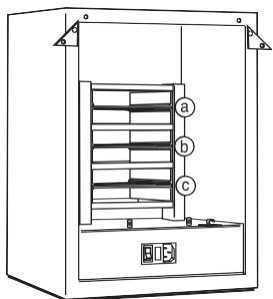

### TISZTÍTÓLEMEZ

Távolítsa el a hátsó szöszgyűjtőt (6. oldal).

Óvatosan távolítsa el a tisztítólemezeket (a, b, c).

Tisztítsa meg a lemezeket (a, b, c) forró víz és ammónia egyenlő arányú keverékével. Szárítsa meg teljesen hajszárítóval, ha szükséges. Helyezze vissza a lemezeket (7. oldal). Ellenőrizze, hogy az elektromos fűlek érintkeznek-e a lemezzel.

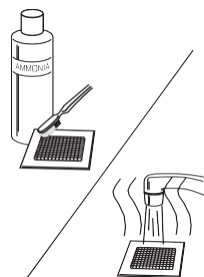

### LEMEZKÁRTYATARTÓ

Ügyeljen arra is, hogy tisztítsa meg a kiálló részeket a lemezkártyatartó sarkaiban (az alkoholos vattapamacs kiváló erre a célra).

### VENTILÁTORLAPÁT ÉS ELÜLSŐ RÁCS

Nedves törölkendővel törölje le a ventilátorlapátot és az elülső rácsot (ha piszkos). A ventilátor nem igényel karbantartást (kivéve az első használatot, amikor szükség lehet egy enyhe lökésre az indításhoz). Ha a ventilátor nyikorog, szükség lehet egy csepp könnyű olajra a ventilátor tengelyén.

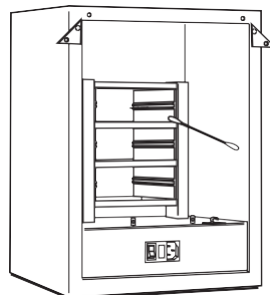

## A BIZTOSÍTÉK CSERÉJE

---

A biztosítéktartó a készülék hátulján, a tápkábel mellett található. A biztosíték cseréjéhez vagy ellenőrzéséhez távolítsa el a biztosítéktartót a kioldófogók megnyomásával és egyenes kihúzásával.

Ha a biztosíték kiégett, cserélje ki egy új, késleltetett biztosítékra. Helyezze be az új biztosítékot a biztosítéktartóba. Nyomja be a szerelvényt, amíg az reteszelődik.

*Ha a biztosítéktartó sapkája nincs megfelelően felszerelve, a készülék nem fog működni.*

**100 és 120 Volt Használjon 1,6 A-es késleltetett biztosítékot.**

**220 és 240 Volt Használjon 0,5 A-es késleltetett biztosítékot.**

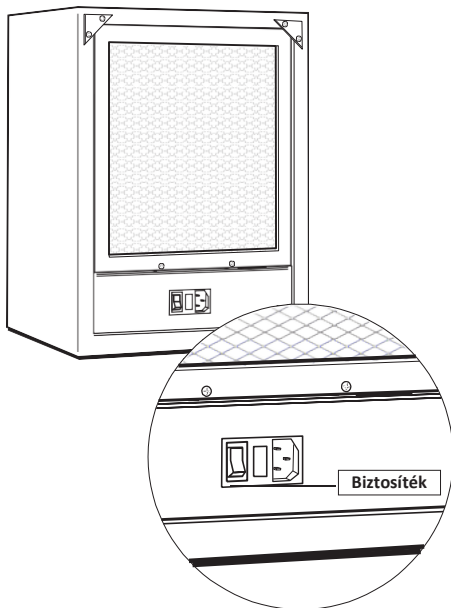

# HIBAELHÁRÍTÁS

---

## MŰKÖDÉSI MUTATÓK

### Az ionjelző lámpa működése:

Kapcsolja be a készüléket, és ellenőrizze, hogy a kis piros/narancssárga lámpa világít-e. A lámpa a készüléken belül helyezkedik el, és az elülső rácson keresztül tekinthető meg. A belső lámpa megvilágításával ellenőrizhető a frekvencia típusú ionizáló megfelelő működése. A lámpának mindaddig világítania kell, amíg a készülék be van kapcsolva.

## HIBAELHÁRÍTÁS - MIT KELL ELŐSZÖR ELLENŐRIZNI.

- 1. Csatlakoztattam a készüléket, bekapcsoltam a főkapcsolót, és semmi sem történik... mi a baj?**
  - Győződjön meg arról, hogy az elektromos csatlakozóaljzat képes a készülék áramellátására.
  - Ellenőrizze a gép hátulján található szöszgyűjtőt annak biztosítására, hogy a biztonsági kapcsoló aktiválódás kapocs lenyomja-e a biztonsági kapcsolót.
  - Ellenőrizze, hogy a megfelelő biztosíték telepítve van-e és működőképes-e.
  - Győződjön meg arról, hogy a biztosíték sapkája teljesen illeszkedik és rögzítve van az aljzatban.
  - Győződjön meg róla, hogy a kábelt teljesen csatlakoztatta a készülékhez.
- 2. A ventilátor működik, bár a készülék nem termel ózont... mi a probléma?**
  - Ellenőrizze a tisztítólemez(ek) üzemképességét. Ha ezek megrepedtek vagy eltörték, a lemez(eke)t ki kell cserélni. Győződjön meg arról, hogy a tisztítólemez(ek)hez szükséges karbantartási eljárásokat a jelen kezelési útmutató "Karbantartás" című része (11. oldal) szerint végezték el. Rendeljen új lemezeket az activTek márkakereskedőjétől.
  - Az elektromos rozsdamentes acél érintkezők nem érintkeznek a tisztítólemez(ek) gyűjtőjével. Ellenőrizze a készüléket, hogy nincsenek-e laza csatlakozások.
  - Ne próbálja meg szétszerelni a készüléket a termék korlátozott jótállása miatt.
- 3. Honnan tudhatom, hogy a frekvencia típusú ionizáló működik?**
  - Az FT ionizáló rendszerrel rendelkező jelenlegi modellek az FT antenna aljára neon izzót szereltek. Amikor az egység főkapcsolója BE van kapcsolva, a neonfényű izzó világítani fog, jelezve, hogy az FT ionizáló megfelelően működik (lásd fent, "Működési jelzőfények").
- 4. A tisztító lemez(ek) zajosan működnek, égett szaguk van, és/vagy meghajlottak vagy szikráznak. Mi a probléma?**
  - A tisztítólemez valószínűleg megrepedt. Lásd a 2. kérdésre adott válaszokat, mivel ez vonatkozna erre a kérdésre is.

### 5. *Melyek a legjellemzőbb alkalmazási problémák?*

- **Tünet:** Úgy gondoljuk, hogy a megfelelő berendezés került a helyiségbe, de a berendezés láthatóan nem működik.
- **Probléma:** Légmozgás hiánya, a készülék helytelen elhelyezése.
- **Tünet:** Az elhelyezés után is erős szagok maradnak a környezetben.
- **Probléma:** Az ózon hiánya, a készülék helytelen elhelyezése.
- **Tünet:** Erős ózonszag van jelen a környezetben.
- **Probléma:** Túl sok ózon felhalmozódása a környezetben a nem megfelelő tisztító vezérlésbeállítás és/vagy a légmozgás hiánya miatt.
- **Tünet:** A füst és/vagy a részecskék fátyolrétege környezetben marad.
- **Probléma:** Ionizáció és/vagy levegőmozgás hiánya.

### 6. *A készülék nem működik.*

- Csatlakoztatta a készüléket?
- A tápkábelt teljesen csatlakoztatták a készülék hátlapjához?
- Biztos, hogy be van kötve a hálózatba a konnektor?
- Be van kapcsolva a készülék?
- Megfelelően van felszerelve a hátsó szűrgyűjtő, hogy előre nyomja a biztonsági kapcsolót?

### 7. *A légáramlás korlátozott vagy csökkent.*

- Megfelelően van elhelyezve az egység olyan tárgytól távol, amelyek akadályozhatják a légáramlást?
- Tiszta a szűrő és a ventilátor burkolata?

Ha a hibaelhárítás után a készülék nem működik megfelelően, további segítségért lépjen kapcsolatba activTek Márkakereskedőjével, vagy velünk a kézikönyv elején található címen, vagy látogasson el a [www.activTek.net](http://www.activTek.net) oldalra további műszaki támogatásért.

# 3 ÉVES KORLÁTOZOTT JÓTÁLLÁS

A jótállási szolgáltatásért, kérjük, vegye fel a kapcsolatot az activTek ügyfélszolgálattal vagy az Ön Független Vállalkozástulajdonosával a legközelebbi szervizközpont címéért.

## MIRE TERJED KI A JELEN JÓTÁLLÁS?

Jótállást vállalunk az Eagle 5000 termékre (szűrők nélkül) a fogyasztó számára az alábbi feltételek mellett a gyártási vagy anyaghibák tekintetében, feltéve, hogy a termékeket a következő időszakokon belül visszaküldik a szervizbe:

- Eagle 5000 a vásárlástól számított három (3) éven belül.

## TELEPÍTÉSI ÉS KARBANTARTÁSI KÖVETELMÉNYEK

Ez a jótállás kifejezetten feltétele a megfelelő telepítésnek, használatnak és karbantartásnak, mindezt a Felhasználói kézikönyvnek megfelelően. (i) az Eagle 5000-et a Felhasználói kézikönyv szerint kell telepíteni; (ii) az Eagle 5000-et a Felhasználói kézikönyv szerint kell használni és karbantartani. Ezen követelmények bármelyikének be nem tartása érvényteleníti ezt a jótállást. Az Eagle 5000 a meghatalmazott képviselőnkől eltérő felek általi szervizelése és/vagy az eredetileg eltérő alkatrészek használata szintén érvényteleníti ezt a jótállást.

## HOGYAN VEHETI HANGYBE A JÓTÁLLÁSI SZOLGÁLTATÁST?

Az Ügyfélnek fel kell vennie a kapcsolatot a Független Üzletlajdonossal, és igazolnia kell a vásárlást a fenti időszakokon belül. A termék díjmentesen és észszerű időn belül kijavítjuk vagy kicseréljük és visszaküldjük a fenti bekezdésekben foglalt feltételek szerint, ha annak vizsgálata során kiderül, hogy a termék bármely része gyártási hibás vagy anyaghibás. Ha belátásunk szerint észszerű számú próbálkozás után nem tudjuk megjavítani a terméket, akkor a vállalat döntése szerint visszatérítjük a vételárat vagy cserekészüléket küldünk.

## MIRE NEM TERJED KI EZ A JÓTÁLLÁS?

Ez a termék kizárólag háztartási használatra készült, és csak települési vízrendszerekkel használható. A szokásos kopás nem minősül gyártási hibának vagy anyaghibának. Ezek a jótállások nem vonatkoznak a szűrőkre, sem a baleset, tűz, visszaélés, helytelen használat, nem megfelelő telepítés, szivárgás, módosítás, helytelen alkalmazás, kereskedelmi használat vagy bármilyen javítás által okozott veszteségekre vagy károkra, kivéve a hivatalos Szervizközpontunk által biztosítottakat. Ez a jótállás nem terjed ki semmilyen vízkárra.

## HIÁNYOS SOROZATSZÁMOK ÉS JOGOSULTALAN CSATORNÁK

Ha egy érvényes sorozatszám hiányzik a termékből, a jótállás érvényét veszti. Az activTek termékek kizárólag az activTek forgalmazókon keresztül értékesíthetők. A jótállás érvényét veszti, ha a terméket jogosulatlan csatornán keresztül vásárolják; ide tartoznak azok a weboldalak, amelyek nem jogosultak az activTek védjegyzett neveinek, képeinek és logóinak használatára, valamint az internetes aukciós oldalak (pl. eBay és Craigslist). Az activTek termékek egyetlen jóváhagyott internetes felülete a [www.activTek.net](http://www.activTek.net). A jótállás megerősítéséhez a termék megvásárlása előtt vegye fel a kapcsolatot az activTek céggel a 866-736-0503 telefonszámon, a készülék hátoldalán található sorozatszámmal.

## EGYÉB JÓTÁLLÁSOK ÉS FELTÉTELEK KIZÁRÁSA

A JELEN SZERZŐDÉSBEN FOGLALTAKTÓL ELTEKINTVE NEM VÁLLALUNK SEMMILYEN SZAVATOSSÁGOT ÉS JÓTÁLLÁST. MINDEN EGYÉB KIFEJEZETT VAGY VÉLELMEZETT JÓTÁLLÁS EZENNEL KIFEJEZETTEN KIZÁRÁSRÁ KERÜL, BELEÉRTVE AZ ÉRTÉKESÍTHETŐSÉGRE VAGY EGY ADOTT CÉLRA VALÓ ALKALMASSÁGRA VONATKOZÓ VÉLELMEZETT JÓTÁLLÁST.

## A KÜLÖNLEGES, VÉLETLEN VAGY KÖVETKEZMÉNYES KÁROKÉRT VALÓ FELELŐSSÉG KORLÁTOZÁSA

A KIFEJEZETT VAGY VÉLELMEZETT SZAVATOSSÁGOK, FELTÉTELEK, GARANCIÁK VAGY NYILATKOZATOK MEGSZEGÉSÉBŐL, SZERZŐDÉSSZEGÉSÉBŐL, GONDATLANSÁGBÓL VAGY BÁRMELY MÁS JOGI ELMÉLTETBŐL EREDŐ KÜLÖNLEGES, VÉLETLEN VAGY KÖVETKEZMÉNYES KÁROKÉRT SEMMILYEN ESETBEN SEM VAGYUNK FELELŐSEK. Az ilyen kizárt károk közé tartozik, de nem kizárólagosan, a nyereség vagy bevétel kiesése, valamint a termékek használatának kiesése.

## KIZÁRÓLAG EGYESÜLT ÁLLAMOKBELI ALKALMAZÁSA

Ez a jótállás konkrét jogokat biztosít Önnek, és más, államoként eltérő jogokkal is rendelkezhet. Egyes államok nem engedélyezik a jótállások vagy a szerződésszegési jogorvoslatok korlátozását. Ezekben az államokban előfordulhat, hogy a fenti korlátozások nem vonatkoznak Önre.

## KIZÁRÓLAG KANADAI ALKALMAZÁSA

Későbbi tulajdonosok kizárása: Hacsak a vonatkozó jogszabályok másként nem rendelkeznek, ez a jótállás nem ruházható át. Ez a jótállás konkrét jogokat biztosít Önnek, és más, tartományonként eltérő jogokkal is rendelkezhet. Egyes tartományok és területek nem engedélyezik a jótállás vagy a szerződésszegési jogorvoslatok korlátozását. Az ilyen tartományokban vagy területeken előfordulhat, hogy a fenti korlátozások nem vonatkoznak Önre. Ha a jelen jótállás bármely rendelkezését vagy annak egy részét az illetékes bíróság érvénytelennek, jogellenesnek vagy kikényszeríthetetlennek minősíti, a fennmaradó rendelkezések vagy azok részeinek érvényességét, jogszerűségét és kikényszeríthetőségét az adott bíróság joghatósága semmilyen módon nem érinti vagy korlátozza. Ez a teljes jótállás továbbra is érvényes, törvényes és végrehajtható minden olyan joghatóságban, ahol nem került sor hasonló megállapításra.

Jelen jótállást az alábbi vállalat nyújtja:

DBG Group Investments, LLC  
dba activTek Environmental  
300 East Valley Drive  
Bristol, VA 24201 biztosítja.

## SZERVIZ

Mindent megteszünk annak biztosítása érdekében, hogy az ügyfelek naprakész használati útmutatót kapjanak termékeink használatáról; azonban a termékeink időről időre történő, előzetes értesítés nélkül módosítása miatt az itt szereplő információk elavultak lehetnek. A legfrissebb információkért, kérjük, látogasson el honlapunkra.

Ezt a berendezést az FCC szabályzat 18. része szerint megvizsgálták, és megállapították, hogy megfelel az ipari, tudományos és orvosi berendezésekre (ISM) vonatkozó határértékeknek. Ezeket a határértékeket úgy alakították ki, hogy észszerű védelmet nyújtsanak a lakókörnyezetben fellépő káros interferenciák ellen. Ez a berendezés rádiófrekvenciás energiát generál, használ és sugározhat, és ha nem az utasításoknak megfelelően telepítik és használják, káros interferenciát okozhat a rádiós kommunikációban. Nincs azonban garancia arra, hogy egy adott berendezésben nem lép fel interferencia. Ha ez a berendezés káros interferenciát okoz a rádióban vagy a televízióban, amely a berendezés ki- és bekapcsolásával határozható meg, a felhasználónak érdemes megpróbálni korrigálni az interferenciát az alábbi intézkedések közül eggyel vagy többel:

Irányítsa át vagy helyezze át a vevőantennát.

Növelje a berendezés és a vevő közötti távolságot.

Csatlakoztassa a berendezést egy olyan konnektorba, amelyet nem abban a hálózatba kötöttek be, amelyhez a vevőt csatlakoztatták.

Forduljon segítségért a Márkakereskedőhöz vagy egy tapasztalt rádió/TV technikushoz.

## FCC MEGFELELŐSÉGI NYILATKOZAT

**Név:** DBG Group Investments,  
LLC dba activTek  
Environmental

**Modell:** Eagle 5000

Ez a készülék megfelel az FCC szabályzat 18. részének.

### FELELŐS FÉL

DBG Group Investments, LLC  
dba activTekEnvironmental  
300 East Valley Drive  
Bristol, VA 24201 biztosítja.

Ph: (866) 736-0503

**Aláírás:**



**Nyomatott név:** Andy Eide

**Beosztás:** Alelnök, Termék  
Fejlesztés és kutatás

**Dátum:** 2018.11.10.

## EK-MEGFELELŐSÉGI NYILATKOZAT

**Mi, a következők nevében:**

**DBG Group Investments,  
LLC dba activTek  
Environmental 300 East  
Valley Drive  
Bristol, VA  
24201  
biztosítja  
U.S.A.**

**activTek**  
ENVIRONMENTAL

A felelősségünk teljes tudatában kijelentjük, hogy az Elektronikus Légtisztító Rendszer

**Modell:** Eagle 5000

amelyre ez a nyilatkozat vonatkozik, megfelel a következő szabványoknak:

- EN55014-1 Háztartási készülékekre és hasonló készülékekre vonatkozó EMC-követelmények – Kibocsátások
- EN55014-2 Háztartási készülékekre és hasonló eszközökre vonatkozó EMK-követelmények – zavartűrés
- EN60335-1:2002 Háztartási és hasonló elektromos berendezések biztonsága - Általános követelmények
- EN60335-2-65:2003 Háztartási és hasonló elektromos berendezések biztonsága - Légtisztító berendezések
- A hivatkozott szabványoknak való megfelelés révén a termék megfelel az alább felsorolt EU-irányelvek rendelkezéseinek: 2006/95/EK kisfeszültségű irányelv
- A 92/31/EGK irányelvvel és a 93/68/EGK RoHS-irányelvvel módosított 89/336/EGK EMK-irányelv 2002/95/EK

Az elektromos és elektronikus berendezések hulladékairól szóló 2002/96/EK irányelv

**Engedélyezte: Képviselő:**

**Beosztás:** Termékfejlesztési és kutatási alelnök  
**Vállalat:** DBG Group Investments, LLC dba activTek Environmental 300  
East Valley Drive  
Bristol, VA  
24201 biztosítja U.S.A.

**Dátum:** 2018.11.10.

